

PROJEKTS
Dāvanu vitrīnas

Pils laukums 3, Rīga

DAVANU VITRĪNAS - izvietojums

D - 1.1.

Projektētājs SIA Martiņš Pīlens
Reģ. Nr. 40103502606
Elizabetes iela 7-3, Rīga
LV-1010, Latvija

Biroja vadītājs Martiņš Pīlens

12.05.2016.

Visa šajā lapā ietvertā informācija atkārtoti
vai citiem mērķiem izmantojama tikai ar
autora rakstisku atļauju

Vitrīna 1 - 1,2 gab

Izmērs
125 x 100 x 260 cm.

Materialis

Vitrīnas veidotas no metāla rāmju konstrukcijas. Rāmji izgatavojami no 3mm bieža L-ienka, kas krāsots melnā krāsā (RAL 9005). Rāmju konstrukcijā nostiprinātas stikla plaknes, tās iefrējot. Viena no plāknēm verama. Veramā plakne aprīkota ar slēptajām vītrām un slēdzēni. Stikls visām plāknēm – 9,5mm biezs Groglass Arqias AR Protect. Vitrīnas aizmugures siena veidota no mitrumizturīgas MDF vai dibona konstrukcijas, kuras iekšpusē uzfiksēta melnā krāsota stikla plakne ar spoguļa efektu. Plakne krāsota melnā. Konstrukcijas ārpusē krāsota melnā. Plakne vītīrīnas iekšpusē aprīkota ar stiprinājuma ligzdām maināmiem plauktiem. Ligzdas veidotas no virpotas caurules, nosedzot stikla urbūnu malas. Ligzdas krāsotas melnas un aprīkotas ar metriskām vītīrēm plauktu konstrukciju nostiprināšanai. Cokola konstrukcija izgatavota no melnā krāsota (RAL 9005) mitrumizturīga MDF. Vītrīsmas matējums 1,5-20%. Konstrukcija fiksēta un izgatavota, bez redzamiem skrūvju savienojumiem. Cokola konstrukcija iestrādāta plauktu statīvu ligzdās no metāla. Cokola horizontālās plaknes materialis – stikls ar spoguļa efektu. No aizmugures krāsots, melns RAL 9005 silvergray 9,5mm biezs stikls ar urbūniem, ligzdām paredzētajās vietās. Stikla plakne iegremdēta MDF vai dibona cokola konstrukcijā, nosedzot tās sānus. Divas cokola malas zem stikla konstrukcijas izgatavojamas noskrūvējamas, lai zem vītīrīnām pasūtinātu gālesu ratiņus, kas ļauj vītīrīnas paceļt un pārvietot.

Apgabstājums

Griestu plaknē iebūvēti 12 gab. LED gaismekļi, 0 1,5-25mm. To rāmji melnā krāsā (RAL 9005) pieskaņoti pārējāi konstrukcijai. LED krāsu spektrs - neitrāli balts 2700K. Visi gaismekļi saslēgti vienā grupā un darbināmi ar tālvadības pultī. Vītīrīnas, kas atrodas vienā telpā, ieslēdzamas un izslēdzamas kopā, nevis katrā atsevišķi. LED gaismekļi pieslēgti vītīrīnas griesstos iebūvētiem barošanas blokiem, kas darbināms ar akumulātoru vai maināmiem baterijām. Barošanas bloks iebūvēts, nodrošinot brīvu piekļuvi un apkopi. Vītīrīna papildus aprīkojama arī pastāvīgas strāvas pieslēgumu, kas iebūvēta vītīrīnas griesstos un var tikt izmantots, kā rezerves strāvas avots.

Atvilkmes

Vītīrīnas cokoli aprīkoti ar noslēptu, izveikamu atvilktni dāvanu glabāšanai, izmantojot lindenī tipa vadotnes. Atvilktnes izmērs ir maksimālais, ko pieļauj cokola konstrukcija. Cokola konstrukcija

Plaukti / Statīvi

Dāvanas vītīrīnā izvietojamas uz dažāda augstuma statīviem (2 x 50cm, 2 x 75cm, 2 x 100cm). Statīvi izgatavojami no melnā krāsota metāla. Plaukti izgatavojami divu dažādu izmēru diametros (3 x 25 cm 3 x 35cm), materiāla biezums 3mm. Tie aprīkoti ar metrisku vītīri, statīva siēna pieskrūvēšanai. Statīva siēni izgatavojami trīs dažādos garumos. Skrūvējuma vietas, veidoas izmantojot metrisko vītīri un plauktam pieskrūvētā vītīri uzgriezni. Visas detaļas krāsotas melnas (RAL 9005). Statīvi ievietojami vītīrīnas cokola paredzētajās ligzdās, tās aprīkotas ar biezākiem, novērstot to rotēšanu ap savu asi. Siēnas statīvi izgatavoti vienā garumā un ir ieskrūvējami siēnā. Uz tiem iespējams novietot grāmatu plauktu, kas veidots kā metāla vanna [100 x 20 x 2 cm].

Atslēga

Veramās durvis aprīkojamas ar noslēptu, mehānisku slēdzēni, kas slēdzama ar vienu atslēgu visām slēdzēnēm. Piedāvājuma varam sagatavot arī alternatīvu slēdzēnas veidu ar elektromagnētisku slēdzēni, kas slēdzama ar kodu karti vai tālvadības pultī.

Apcare

Lakots, melns krāsojums ar 15% matējumu. Tonis saskaņojams, iesniedzot materiālu paraugu autoram pirms darbu izpildes.

PROJEKTS
Dāvanu vītīrīnas.

Plis Iaukums 3, Rīga

DĀVANU VITRĪNA 1 - specifikācija

0 - 1.2.

Projekētājs SIA Mārtiņš Priēns
Reģ. Nr. 40103502606
Elizabetes iela 7-3, Rīga
LV-1010, Latvija

Biļoļa vadītājs Mārtiņš Priēns

12. 05. 2016.

Visa šajā lapā ietvertā informācija atkārtoti
vai citiem mērķiem izmantojama tikai ar
autora rakstisku atļauju

PROJEKTS
Dāvanu vitrīnas

Pils laukums 3, Rīga

DĀVANU VITRĪNA 1 - specifikācija

D - 1.3.

Projektētājs SIA Mārtiņš Pīlens
Reģ. Nr. 40103502606
Elizabetes iela 7-3, Rīga
LV-1010, Latvija

Biroja vadītājs Mārtiņš Pīlens

12. 05. 2016.

Visa šajā lapā ietvertā informācija atkārtoti
vai citiem mērķiem izmantojama tikai ar
autora rakstisku atļauju

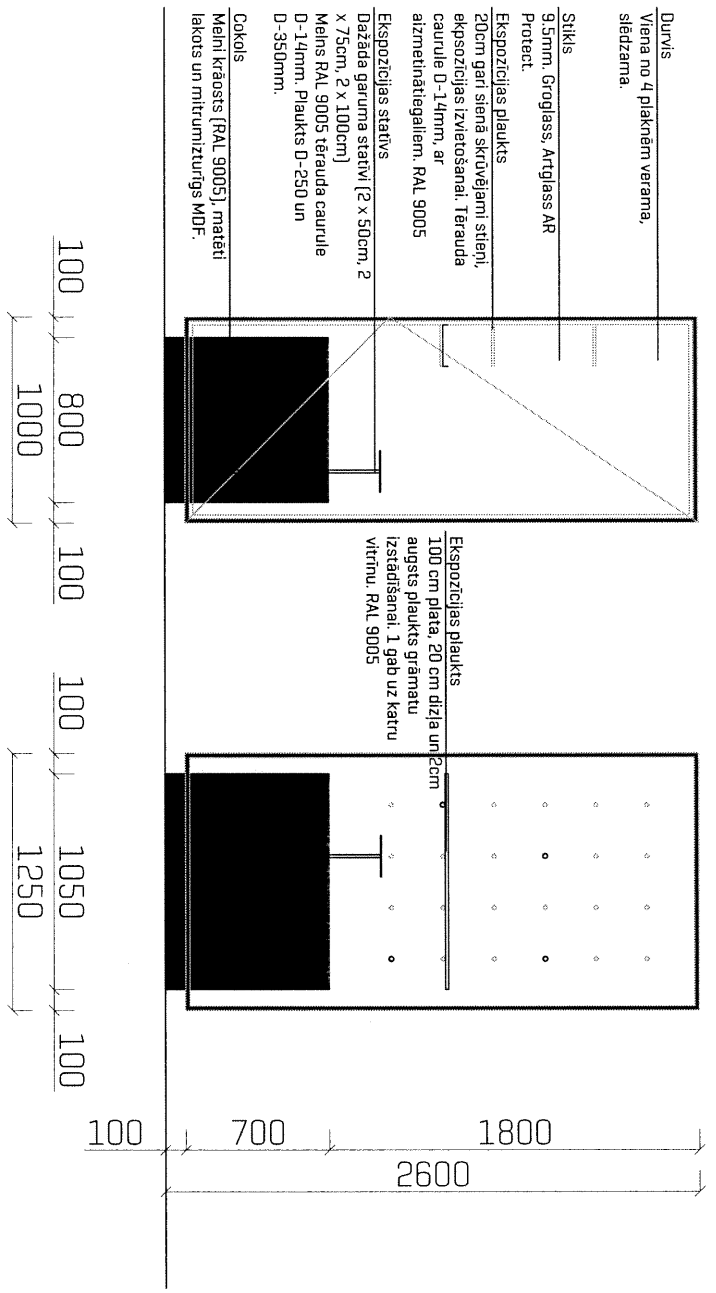

Dāvanu vitrīna 1
Ar iebūvētu apgaismojumu. Piekārtiem un brīvi
stāvošiem priekšmetiem.

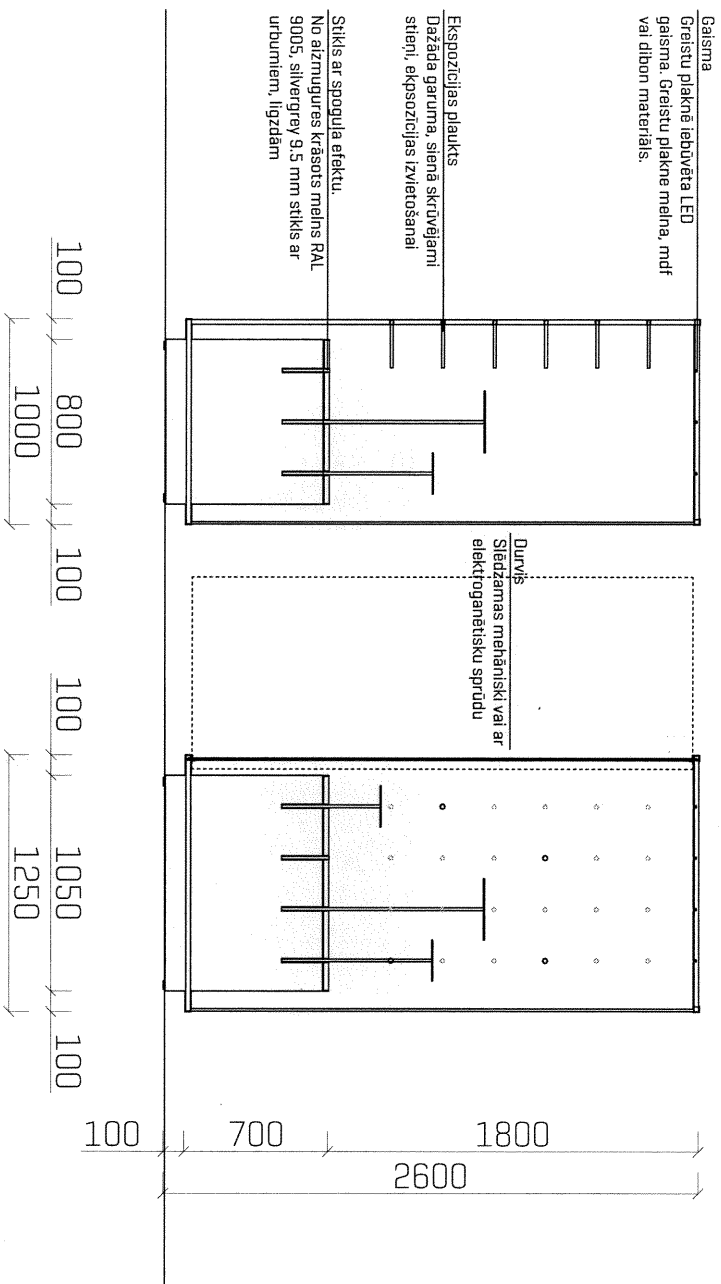

Dāvānu vitrīna 1
 Ar iebūvētu apgaismojumu. Piekārtiem un brīvi stāvošiem priekšmetiem.

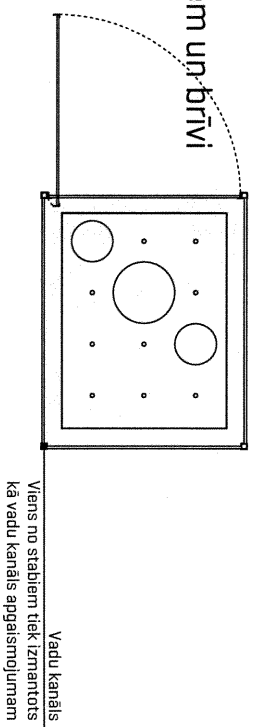

PROJEKTS
 Dāvānu vitrīnas

Piis laukums 3. Rīga

DĀVANU VITRĪNA 1 - specifikācija

0 - 1/4.

Projektētājs SIA Martiņš Pilēns
 Reģ. Nr. 40103502606
 Elizabetes iela 7-3, Rīga
 LV-1010, Latvija

Biroja vadītājs Martiņš Pilēns

12. 05. 2016.

Visa šajā lapā ietvertā informācija atkārtoti vai citiem mērķiem izmantojama tikai ar autora rakstisku atļauju

Virtna 2 - 6 gab.

Izmērs
125 x 100 x 110 cm.

Materiāls

Virtnas veidotas no metāla rāmju konstrukcijas. Rāmji izgatavojami no 3mm bieža L-1enķa, kas krāsots melnā krāsā [RAL 9005]. Rāmju konstrukcija nospiņinātas stikla plaknes, tās iefimēģēt. Viena no plāknēm veidama. Veidamā plāknē aprīkota ar slēgtajām virām un slēžueneri. Stikls visām plāknēm - 9,5mm biezs Groglass Arglas AR Protect. Cokola konstrukcijā izgatavota no melnā krāsota [RAL 9005] mitrumzūdīga MDF. Virtnas matējums 1,5-20%, konstrukcija līmēta un izgatavota bez redzamiem skrūvju savienojumiem. Cokola horizontālās plaknes materiāls - stikls ar spoguļa efektu. No aizmugures krāsots, melns RAL 9005 silvergriņ 9,5mm biezs stikls ar urburiem, ligzdām paredzētajās vietās. Stikla plāknē iegremdēta MDF cokola konstrukcija, nosedzot tās sānus. Divas cokola mālas zem stikla konstrukcijas izgatavojamas noskrūvējamas, lai zem virtnām paliešu ratiņus, kas ļauj virtnas pacelt un pārvietot.

Atvilktnes

Virtnas cokoli aprīkoti ar noslēgtu, izvelkamu atvilktni dāvanu glabāšanai, izmantojot tandem tipa vadotnes. Atvilktnes izmērs ir maksimālais, ko pieļauj cokola konstrukcija. Cokola konstrukcija.

Atslēga

Veidamās durvis aprīkotas ar noslēgtu, mehānisku slēdzēni, kas slēdzama ar vienu atslēgu visām slēdzēnēm. Piedāvājumā varam sagatavot arī alternatīvu slēgšanas veidu ar elektromagnētisku slēdzēni, kas slēdzama ar kodu karti vai tālvadības pultī.

Apcare

Lakots, melns krāsojums ar 15% matējumu. Tonis saskaņojams, iesniedzot materiālu paraugu rasejumu autoram pirms darbu izpildes.

PROJEKTS
Dāvanu virtnas

Pils laukums 3, Rīga

DĀVANU VITRĪNA 2 - specifikācija

D - 1.5.

Projektētājs SIA Mārtiņš Pilāns

Reģ. Nr. 40103502606

Elizabetes iela 7-3, Rīga

LV-1010, Latvija

Biroja vadītājs Mārtiņš Pilāns

12.05.2016.

Visa šajā lapā ietvertā informācija atkārtoti
vai citiem mērķiem izmantojama tikai ar
autora rakstisku atļauju

PROJEKTS
Dāvanu vitrīnas

Pils laukums 3, Rīga

DĀVANU VITRĪNA 2 - rasējumi

0 - 1.6.

Projektētājs SIA Mārtiņš Pīlāns
Reģ. Nr. 40103502606
Elizabetes iela 7-3, Rīga
LV-1010, Latvija

Biroja vadītājs Mārtiņš Pīlāns

12. 05. 2016.

Visa šajā lapā ietvertā informācija atkārtoti
vai citiem mērķiem izmantojama tikai ar
autora rakstisku atļauju

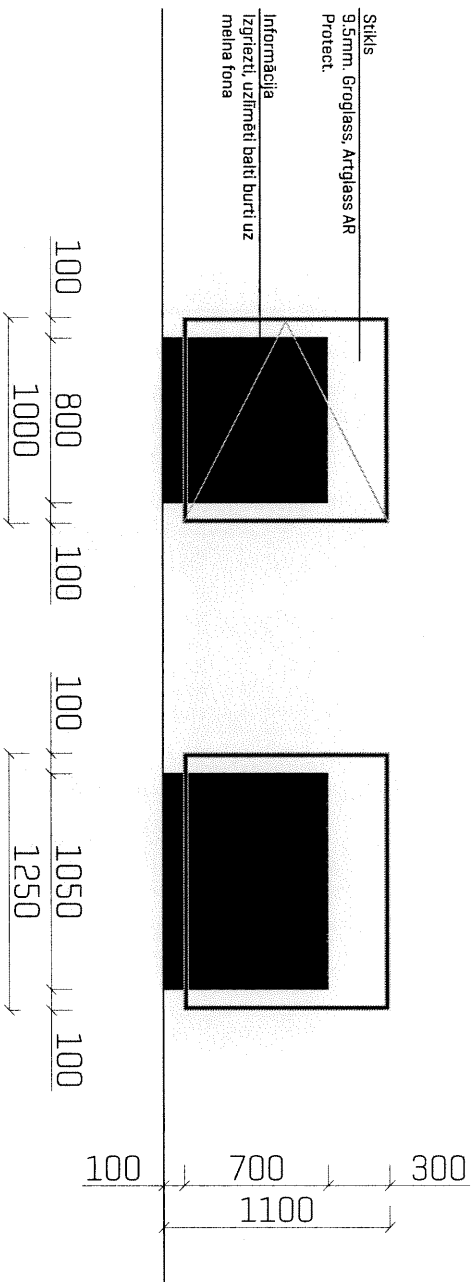

Dāvanu vitrīna 2
Izliktiem un brīvi stāvošiem priekšmetiem.

PROJEKTS
Dāvanu vitrīnas

Pils laukums 3, Rīga

DĀVANU VITRĪNA 2 - rasējumi
D - 1.7.

Projektētājs SIA Mārtiņš Pīlēns
Reģ. Nr. 40103502606
Elizabetes iela 7-3, Rīga
LV-1010, Latvija

Biroja vadītājs Mārtiņš Pīlēns

12.05.2016.

Visa šajā lapā ievērtā informācija atkārtoti
vai citiem mērķiem izmantojama tikai ar
autora rakstisku atļauju

Stikls ar spoguļa efektu.
No aizmugures krāsots melns RAL
9005, silvārgrey, 9,5 mm stikls ar
urbumiem, līgzdām

Čokālis
10cm čokālis uz regulējamām,
grīdas līmeni izlīdzinošām kājām

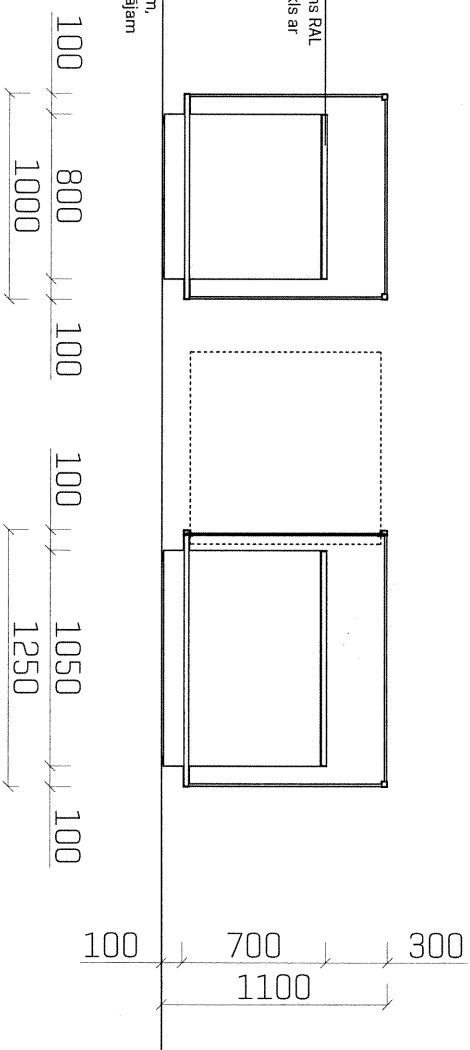

Dāvanu vitrīna 2
Izliktiem un brīvi stāvošiem priekšmetiem.

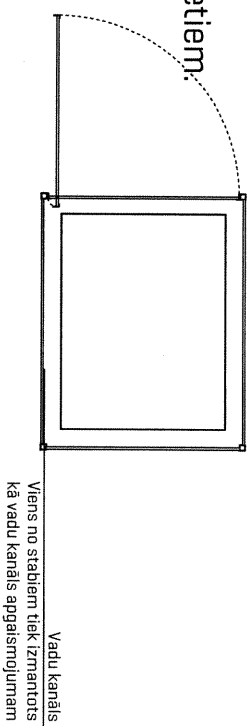

Vadu kanālis
Viens no stabiliem tiek izmantots
kā vadu kanālis apgaismojumam

Manekeni – 5 gab. stievēšu, izmērs M
5 gab. vīrēšu, izmērs XL

Izmērs
D - 50cm

Materiāls

Manekenu cokola konstrukcija izgatavota no melnā krāsota (RAL 9005) mitrumizturīga MDF. Virsmas matējums 15-20%. Konstrukcija
Iznēta un izgatavota, bez redzamiem skrūvju savienojumiem. Cokola horizontālais plāksnes materiāls - stikls ar spoguļa efektu. No
aizmugures krāsots, melns RAL 9005 silvēgrāv, 9,5mm biezs stikls ar urbumu manekena statīva nostiprināšanai. Stikla plāksne
iegremdēta MDF cokola konstrukcijā, nosežot tās sānus.

Apartare

Lakots, melns krāsojums ar 15% matējumu. Tonis saskaņojams, iesniežot materiālu paraugu rasējumu autoram pirms darbu izpildes.

Manekens

Rūpnīciski ražots manekenes mehānā krāsā ar pārveidotu stiprinājumu, kas pieļāgais cokola konstrukcijai.

PROJEKTS

Dāvanu vitrīnas

Pils laukums 3, Rīga

DĀVANU MANEKENS - specifikācija

D - 1.8.

Projektētājs

SIA Mārtiņš Pilēns
Reģ. Nr. 40103502606
Elizabetes iela 7-3, Rīga
LV-1010, Latvija

Biroja vadītājs Mārtiņš Pilēns

12. 05. 2016.

Visa šajā lapā ietvertā informācija atkārtoti
vai citiem mērķiem izmantojama tikai ar
autora rakstisku atļauju

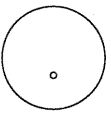

PROJEKTS
Davenu vitrīnas

Pils laukums 3, Rīga

DĀVANU MANEKENS - rasījums

0 - 1.9

Projektētājs SIA Mārtiņš Pīlāns
Reģ. Nr. 40103502606
Elizabetes iela 7-3, Rīga
LV-1010, Latvija

Birģļa vadītājs Mārtiņš Pīlāns

12.05.2016.

Visa šajā lapā iekavētā informācija atkārtoti
vai citiem mērķiem izmantojama tikai ar
autora rakstisku atļauju

Manekens
Melnš.

Cokols
Melnā krāsā (RAL 9005), matēti lakots un
mitrumizturīgs MDF, D 50 cm

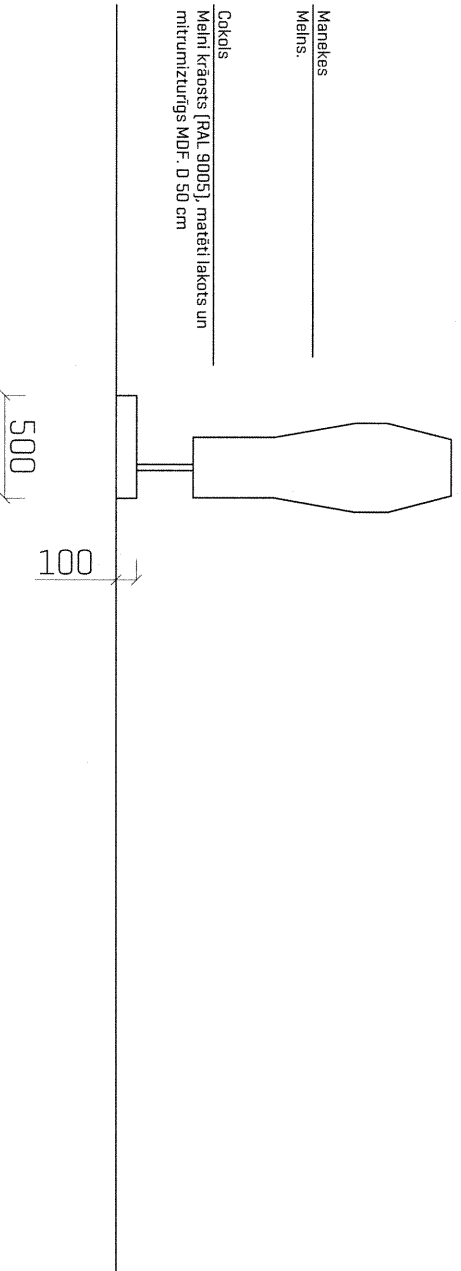

Apģērbu manekens
Brīvi stāvošs ar cokolo apavu ekspozīcijai.

